

Описание и область  
применения



Приводы AMV 85 и AMV 86 используются с клапанами VL 2, VL 3 и VFS 2 диаметром от  $D_y$  65 до  $D_y$  100 и клапанами VF 2, VF 3 диаметром от  $D_y$  65 до  $D_y$  150.

Привод автоматически адаптируется к величине хода штока клапана, что сокращает время пуска в эксплуатацию. Дополнительно по заказу поставляются вспомогательные конечные выключатели, потенциометр обратной связи и нагреватель штока клапана.

Основные данные:

- 3-точечное управление.
- Моментные муфты защищают привод и клапан от перегрузки.
- Ручное управление.

Номенклатура и коды  
для оформления заказа

Тип	Напряжение питания	Скорость, с/мм	Ход штока, мм	№ кода
AMV 85	230 В ~	8	40	082G1451
AMV 85	24 В ~	8	40	082G1450
AMV 86	230 В ~	3	40	082G1461
AMV 86	24 В ~	3	40	082G1460

Принадлежности

Тип	Для приводов	№ кода
2 дополнительных выключателя	AMV 85 230 В ~	082H7071
	AMV 85 24 В ~	082H7072
	AMV 86 230 В ~	082H7051
	AMV 86 24 В ~	082H7050
2 дополнительных выключателя и потенциометр 10 кОм	AMV 85 230 В ~	082H7082
	AMV 85 24 В ~	082H7083
	AMV 86 230 В ~	082H7080
	AMV 86 24 В ~	082H7081
Нагреватель штока		065Z7021

Технические  
характеристики

Тип	AMV 85	AMV 86
Электропитание	24 В ~, 230 В ~ +10 % -15 %	
Потребляемая мощность	10,5 ВА	23 ВА
Частота	50 / 60 Гц	
Управляющий сигнал	3-точечный	
Ход штока	40 мм	
Развиваемое усилие	5000 Н	
Скорость	8 сек./мм	3 сек./мм
Макс. температура рабочей среды	200 °С	
Температура окружающей среды	0 до +55 °С	
Температура хранения и перевозки	- 40 до +70 °С	
Класс защиты	IP 54	
Вес	9,8 кг	10 кг
СЭ - маркировка согласно стандартов	ЭМС - Директива 89/336/ЕЭС, 92/31ЕЭС, ЕС 50081-1 и ЕС 50082-1 Директива по низкому напряжению 73/23/ЕЭС и 93/68/ЕЭС, ЕС 60730/2/14	

### Монтаж

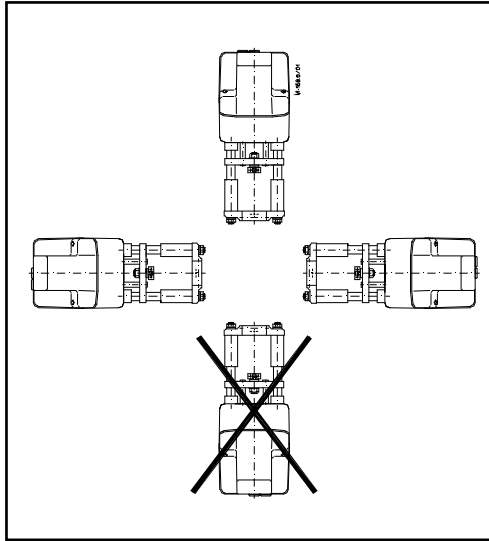

### Механический

Привод устанавливается горизонтально или вертикально вверх. Закрепите привод на корпусе клапана при помощи идущей в комплекте 57-мм гайки.

Рекомендуется предусмотреть достаточное для обслуживания пространство вокруг привода.

### Электрический

Доступ к электрическим соединениям обеспечивается после снятия крышки.

Предусмотрены два кабельных ввода M16x1.5. Оба ввода содержат резиновые заглушки. Следует помнить, что для сохранения класса IP необходимо применять соответствующие кабельные сальники.

### Утилизация

Перед утилизацией привод следует разобрать и рассортировать компоненты по различным группам материалов.

### Схема электрических соединений



**Питание 230 В.**  
Не прикасайтесь к элементам на печатной плате! Смертельное напряжение!

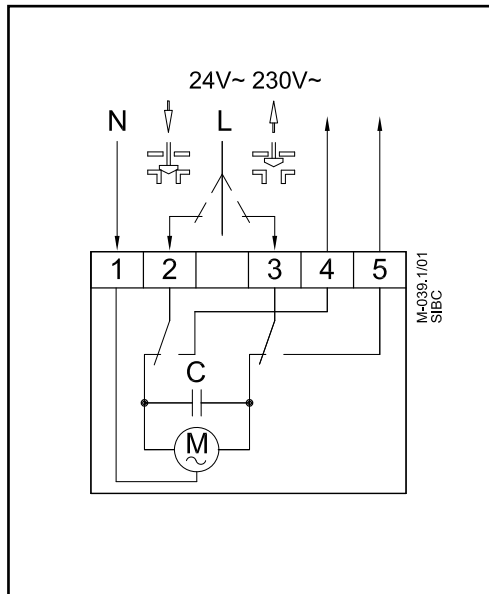

### Клеммы 2, 3

Вход управляющего напряжения с контроллера.

Питание ~24 В, ~230 В (зависит от типа привода).

### Клеммы 4, 5

Выход для индикации конечного положения.

### Клемма 1

Нейтральная/Общая (0 В).

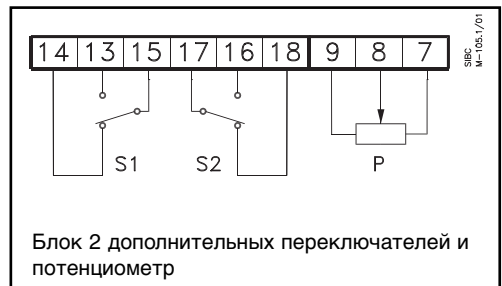
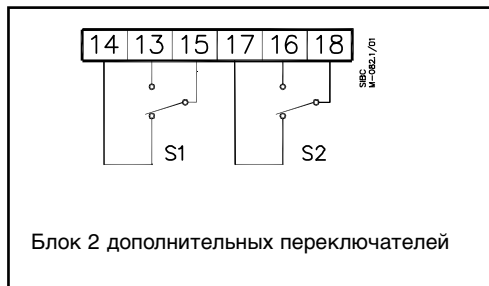
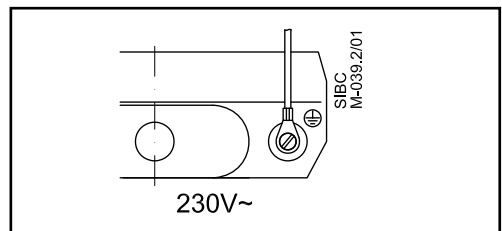

## Техническое описание Редукторные электроприводы AMV 85, AMV 86

### Пуск в эксплуатацию

Для пуска устройства в эксплуатацию необходимо выполнить механический и электрический монтаж и следующие проверки:

- Включить питание.
- Подать управляющий сигнал и убедиться, что направление движения клапана соответствует поданному сигналу.

Теперь устройство полностью готово к эксплуатации.

### Ручное управление

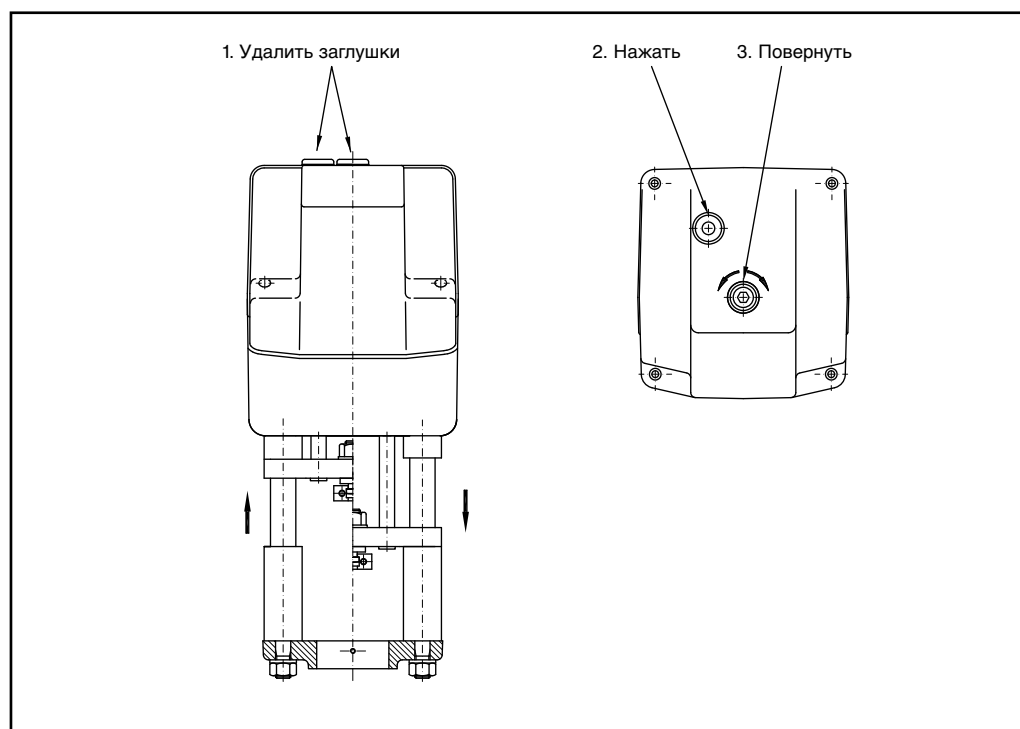

Ручное управление производится вращением 8-мм шестигранного ключа (не прилагается) до достижения клапаном требуемого положения. Направление вращения указано символом.

- Отключить электропитание.
- С помощью шестигранного ключа отрегулировать положение клапана.
- Установить клапан в закрытое положение.
- Возобновить подачу электропитания.

Габаритные размеры

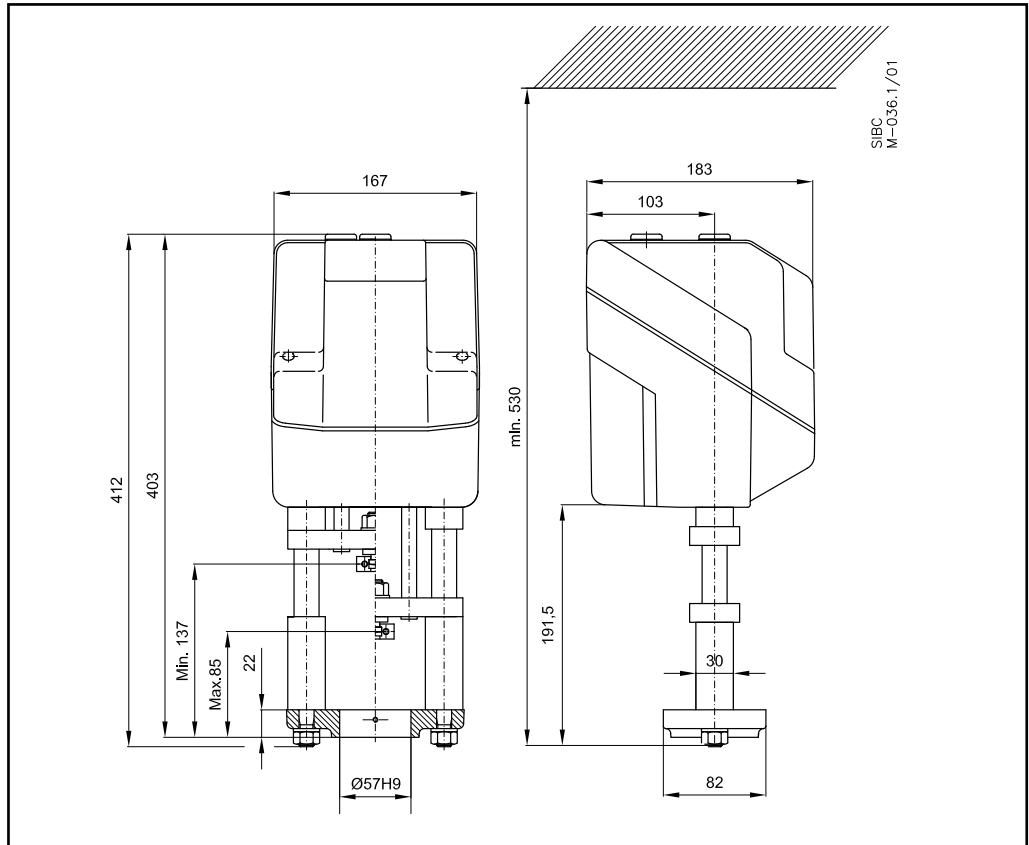

Комбинации электроприводов и регулирующих клапанов

