

Область применения



Термостатический элемент FEV-Z является регулятором прямого действия и не требует дополнительного источника энергии для своей работы.

Термостатический элемент FEV-Z может использоваться для управления радиаторными, напольными системами отопления или системами с использованием фанкойлов в которых устанавливаются автоматические балансировочные клапаны АВ-QM.

Термостатический элемент FEV-Z должен быть установлен на стене на высоте примерно 1,5 м для обеспечения правильного измерения температуры.

Номенклатура и коды
для оформления заказа

Тип	Описание	Диапазон настройки	Код
FEV-Z	Термостатический элемент для автоматического балансировочного клапана АВ-QM, 8-метровая капиллярная трубка	17-27 °С	013G5458

Принципиальные схемы
установок

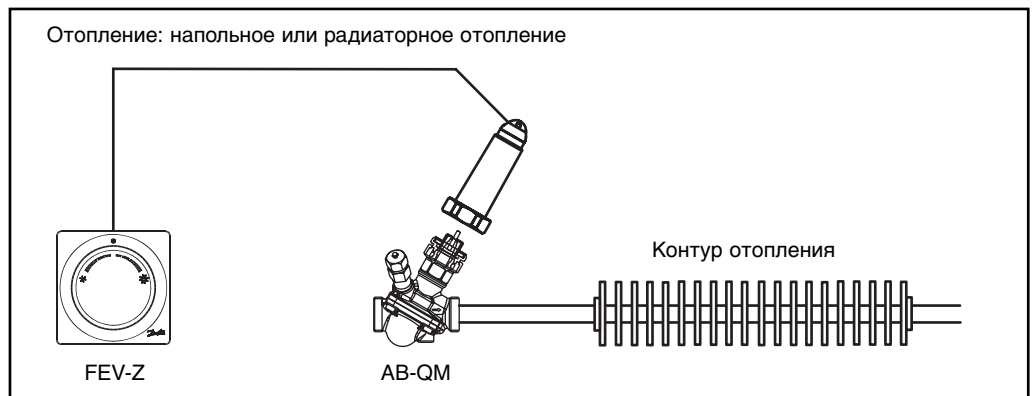

Конструкция

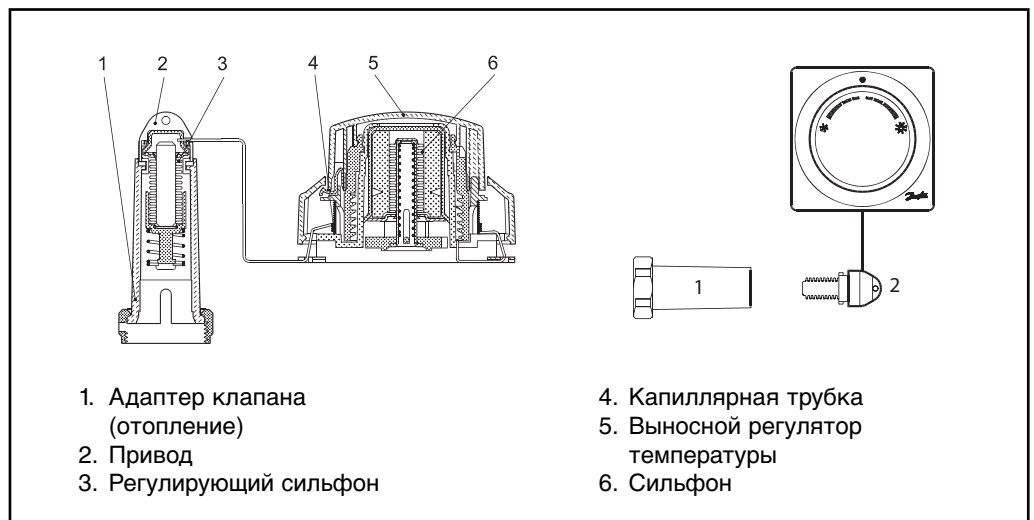

Техническое описание Термостатические элементы FEV-Z для клапана АВ-QM

Настройка температуры

Термостатические элементы FEV-Z были разработаны для управления водяными системами отопления.

FEV-Z является регулятором температуры прямого действия, который при падении температуры ниже установленной величины открывает клапан.

Шкала отображает величину смещения от заданной комфортной температуры, которая приблизительно равна 22 °C при $X_p = 0$ К.

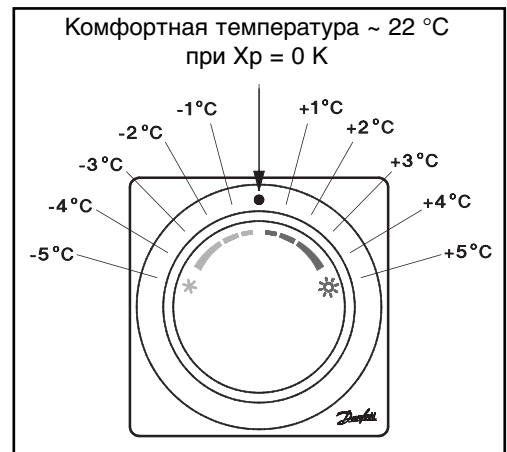

Регулирование температуры

Зона регулирования термостатического элемента FEV-Z

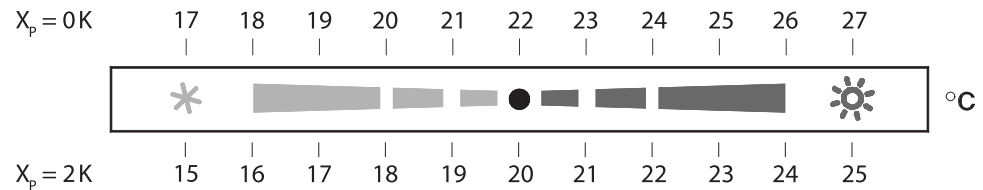

В среднем положении регулировочной головки клапан откроется при температуре ниже 22 °C.

Установка регулировочной головки в красной зоне означает, что клапан откроется при более высокой температуре помещения.

Установка в голубой зоне означает, что температура помещения будет поддерживаться на уровне ниже 22 °C.

Обогрев с термостатом FEV-Z

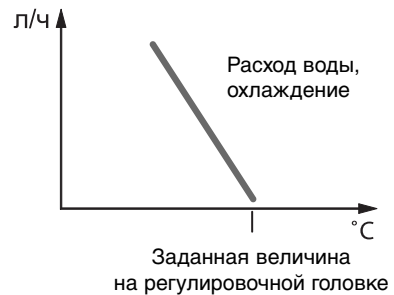

Расход

Размер клапана	Зона пропорциональности [K]			
	1	2	3	4
Ду 10	30 л/ч	60 л/ч	90 л/ч	120 л/ч
Ду 15 (низкий расход)	30 л/ч	60 л/ч	90 л/ч	120 л/ч
Ду 15	60 л/ч	100 л/ч	150 л/ч	200 л/ч
Ду 20	100 л/ч	200 л/ч	300 л/ч	400 л/ч

Техническое описание **Термостатические элементы FEV-Z для клапана АВ-QM**

Ограничение установленной температуры

Установленная на термозлементе температура зависит от типа термозлемента и клапанов, которые с ним используются.

Ограничить диапазон настройки или зафиксировать установленную температуру очень просто при помощи встроенного ограничителя.

Ограничение температурной зоны, мин.

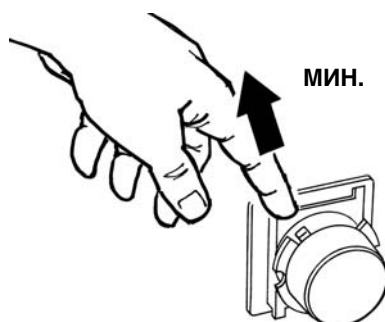

Ограничение температурной зоны, макс.

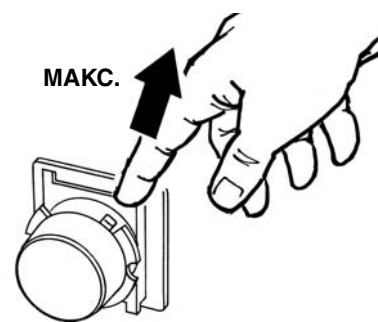

Габаритные и присоединительные размеры

